

ESA, ESA-A4 — СТАЛЬНОЙ РАСПОРНЫЙ КЛИНОВОЙ АНКЕР

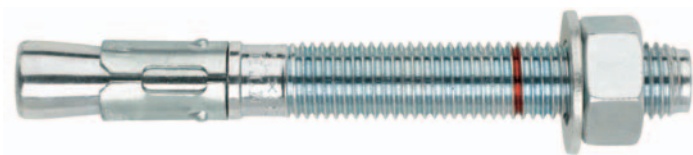

НАЗНАЧЕНИЕ

- Для анкеровки в сжатую зону бетона и природный камень плотной структуры
- Применяется при монтаже витражей, кронштейнов НВФ, перильных ограждений, кабельных лотков, колонн, стоек, балок, инженерных коммуникаций, оборудования и прочих строительных конструкций

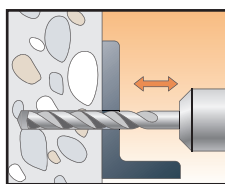

1. Пробурить отверстие необходимого диаметра на требуемую глубину.

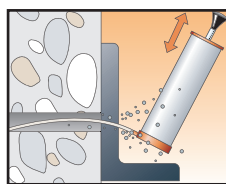

2. Прочистить отверстие от буровой крошки.

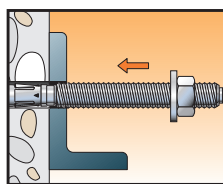

3. Установить анкер в отверстие, через прикрепляемую деталь.

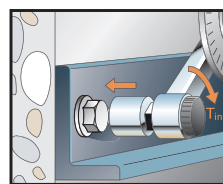

4. Затянуть деталь динамометрическим ключом с рекомендуемым моментом затяжки T_{inst} .

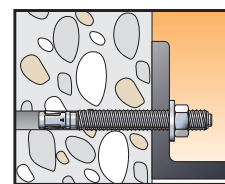

5. Анкер установлен.

СВОЙСТВА

- Анкер изготовлен из углеродистой стали класса 6.8
- Толщина цинкового слоя $\geq 5\mu\text{м}$
- Имеет Европейский Технический допуск для сжатой зоны бетона, опция 8
- Производит контролируемое расклинивание в отверстии при затяжке гайки с установленным моментом затяжки
- Уменьшенная глубина анкерования позволяет снизить трудозатраты при производстве работ, путем сокращения времени бурения отверстий и количества расходуемых буров
- Содержит индикатор глубины анкерования
- Минимальные краевые и осевые расстояния достигаются за счет равномерного распора
- Анкерный болт ESA-A4 изготовлен из нержавеющей кислотостойкой стали A4 AISI 316, аналогичной 10X17H13M2T ГОСТ 5949-75, и используется в агрессивной среде

ТЕХНИЧЕСКИЕ ХАРАКТЕРИСТИКИ

d_0 – диаметр бура, мм
 h_{ef} – эффективная глубина анкерки, мм
 t_{fix} – максимальная толщина приклеиваемой детали, мм
 h_1 – минимальная глубина отверстия в базовом основании, мм
 L – полная длина анкера, мм
 d_w – диаметр резьбы, мм
 T_{inst} – рекомендованный момент затяжки анкера, Нм
 SW – размер под ключ

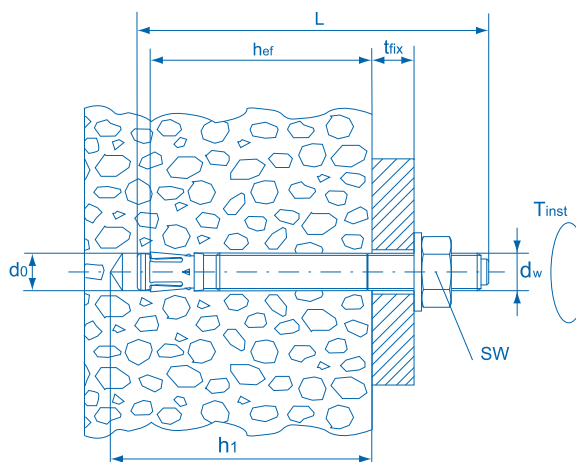

Обозначение	Артикул, оцинкованная сталь	Артикул, сталь А4	Упаковка, шт.	Диаметр бура, d_0 , мм	Минимальная глубина отверстия t_d , мм	Эффективная глубина анкерки, h_{ef} , мм	Макс толщина приклеиваемой детали t_{fix} , мм	Полная длина анкера L , мм	Резьба анкера d_w	Размер под ключ, SW
ESA 6/2x45	300011	300632	200	6	40	35	2	45	M6	10
ESA 6/12x70	300015	300636	200	6	55	40	12	70	M6	10
ESA 6/32x90	300019	300340	200	6	55	40	32	90	M6	10
ESA 8/5x75	300043	300664	100	8	65	48	5	75	M8	13
ESA 8/20x90	300045	300666	100	8	65	48	20	90	M8	13
ESA 8/45x115	300047	300668	100	8	65	48	45	115	M8	13
ESA 10/10x90	300061	300682	100	10	75	55	10	90	M10	17
ESA 10/25x105	300062	300683	50	10	75	55	25	105	M10	17
ESA 10/40x120	300063	300684	50	10	75	55	40	120	M10	17
ESA 10/70x150	300065	300686	50	10	75	55	70	150	M10	17
ESA 10/90x170	300067	300688	50	10	75	55	90	170	M10	17
ESA 12/18x110	300083	300704	50	12	85	65	18	110	M12	19
ESA 12/38x130	300084	300705	50	12	85	65	38	130	M12	19
ESA 12/48x140	300085	300706	50	12	85	65	48	140	M12	19
ESA 12/68x160	300087	300708	50	12	85	65	68	160	M12	19
ESA 12/88x180	300089	300710	50	12	85	65	88	180	M12	19
ESA 16/23x145	300127	300748	25	16	110	84	23	145	M16	24
ESA 16/48x170	300129	300750	25	16	110	84	48	170	M16	24
ESA 20/38x185	300155	300776	20	20	135	103	38	185	M20	30
ESA 20/73x220	300158	300779	20	20	135	103	73	220	M20	30

ESA — СТАЛЬНОЙ РАСПОРНЫЙ КЛИНОВОЙ АНКЕР

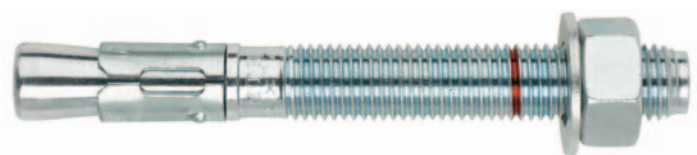

СРЕДНИЕ ПРЕДЕЛЬНЫЕ, РАСЧЕТНЫЕ И РЕКОМЕНДОВАННЫЕ НАГРУЗКИ НА ОДИНОЧНЫЙ АНКЕР **ESA** ДЛЯ СЖАТОЙ ЗОНЫ БЕТОНА C20/25

Параметр	M6	M8	M10	M12	M16	M20
Средние предельные нагрузки N_u, V_u						
Вырывающая нагрузка N_u , кН	7,7	12,7	20,8	29,1	50,1	66,3
Срезающая нагрузка V_u , кН	5,1*	13,9*	22,0*	34,0*	57,6*	84,4*
Расчетные нагрузки N_{rd}, V_{rd}						
Вырывающая нагрузка N_{rd} , кН	-	8,5	13,9	19,4	33,9	44,2
Срезающая нагрузка V_{rd} , кН	-	9,3	14,7	23,1	38,4	56,3
Рекомендованные нагрузки N_{rec}, V_{rec}						
Вырывающая нагрузка N_{rec} , кН	-	6,1	9,9	13,8	24,2	31,5
Срезающая нагрузка V_{rec} , кН	-	6,6	10,5	16,5	25,6	30,2
Рекомендованный момент затяжки T_{inst} , Нм	7	20	35	60	120	240
Минимальное осевое расстояние S_{min} , мм	50	65	75	85	110	135
Минимальное краевое расстояние C_{min} , мм	50	65	75	85	110	135

* Разрушение по стали



Монтаж малых архитектурных конструкций

СРЕДНИЕ ПРЕДЕЛЬНЫЕ, РАСЧЕТНЫЕ И РЕКОМЕНДОВАННЫЕ НАГРУЗКИ НА ОДИНОЧНЫЙ АНКЕР **ESA-A4** ДЛЯ СЖАТОЙ ЗОНЫ БЕТОНА C20/25

Параметр	M6	M8	M10	M12	M16	M20
Средние предельные нагрузки N_u, V_u						
Вырывающая нагрузка N_u , кН	10,1	12,7	20,8	29,1	50,1	66,3
Срезающая нагрузка V_u , кН	6,0*	16,3*	26,1*	37,8*	70,6*	110,2*
Расчетные нагрузки N_{rd}, V_{rd}						
Вырывающая нагрузка N_{rd} , кН	-	8,5	13,9	19,4	33,9	44,2
Срезающая нагрузка V_{rd} , кН	-	10,9	17,4	25,2	47,1	73,5
Рекомендованные нагрузки N_{rec}, V_{rec}						
Вырывающая нагрузка N_{rec} , кН	-	6,1	9,9	13,8	24,2	31,5
Срезающая нагрузка V_{rec} , кН	-	7,7	12,4	18,0	33,6	52,5
Рекомендованный момент затяжки T_{inst} , Нм	7	20	35	60	120	240
Минимальное осевое расстояние S_{min} , мм	50	65	75	85	110	135
Минимальное краевое расстояние C_{min} , мм	50	65	75	85	110	135

* Разрушение по стали



Монтаж балконных ограждений



Монтаж перил